

Cennik systemów SMART

do gromadzenia i wykorzystania wody deszczowej

MPI[®]
systemy dla środowiska

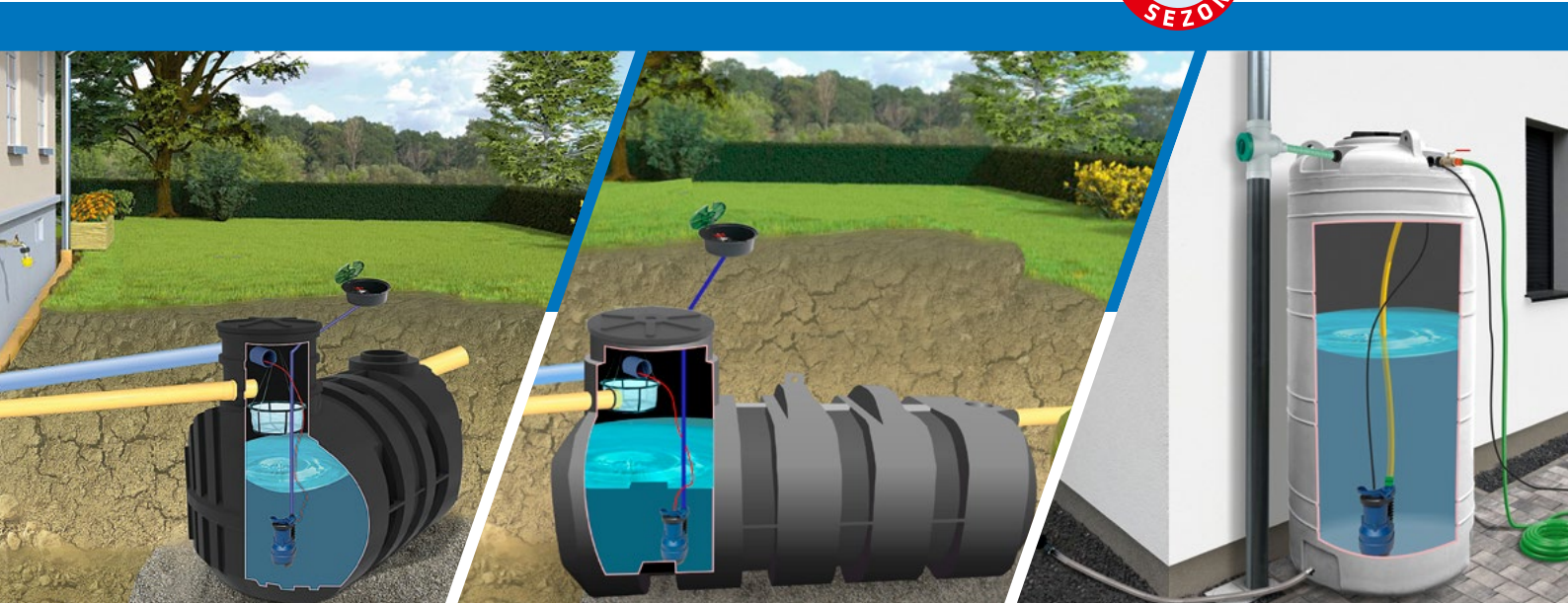

Podstawowy zestaw do wykorzystania wody deszczowej w ogrodzie, bazującym na zbiornikach z oferty MPI – EcoLine II, SlimTank oraz EcoTank.

Zbiornik

W wymienionych zbiornikach dostarczana jest w komplecie rura wznosząca, pokrywa oraz skrzynka ogrodowa, gdzie można wpiąć wąż ogrodowy. Do każdego zbiornika dołączana jest instrukcja montażu.

Pompa

Zestaw wyposażony jest w automatyczną pompę zatapialną GAP X80. Charakteryzuje się ona maksymalnym natężeniem przepływu o wartości 5 m³/h oraz maksymalną wysokością podnoszenia równą 20 m. Oczywiście istnieje

możliwość wymiany pompy na mocniejszą.

- Pompa jest wyposażona w automatyczny system Start&Stop.
- Posiada zabezpieczenie przed suchobiegiem.
- Łatwa konserwacja.

Filtr

W zbiornikach cylindrycznych (EcoLine II) stosuje się filtr kosowy zawieszany pod rurą dopływową. W przypadku zbiornika płaskiego (SlimTank) oraz pionowego (EcoTank) w zestawie mamy filtr kosowy z wycięciem, który nasuwa się na rurę dopływową. Obydwa urządzenia pełnią taką samą funkcję, czyli zabezpieczają przed przedostawaniem się do wody w zbiorniku zanieczyszczeń spływających z wodą z dachu.



Otrzymaj do **5000 zł**
na zakup zbiornika

Sprawdź szczegóły na www.mojawoda.info

EcoLine II

EcoLine II to klasyczny zbiornik cylindryczny. Każdy zbiornik posiada w standardzie pokrywę oraz rurę wznoszącą, w której są trzy otwory przyłączeniowe o średnicy 110 mm. Zbiornik wyposażony jest również w otwór odpływowy o tej samej średnicy. W razie potrzeby głębszego posadowienia, istnieje możliwość zastosowania dodatkowo teleskopowej rury wznoszącej.

- Zbiornik dostępny w trzech pojemnościach: 2 200, 2 600 oraz 3 400 litrów
- Zestaw wyposażony w podstawowe urządzenia do wykorzystania wody deszczowej do nawadniania roślin oraz prac porządkowych
- Niska cena!
- Łatwy montaż!
- Monolityczna konstrukcja
- Wyposażone w 3 przyłącza DN 110 (inne rozmiary i lokalizacja na zamówienie)
- Pokrywa i nadbudowa w zestawie
- Wykonane z polietylenu o wysokiej gęstości
- Pełna wodoszczelność, brak szwów, połączeń
- Niewielki ciężar, łatwy montaż
- 10 lat gwarancji

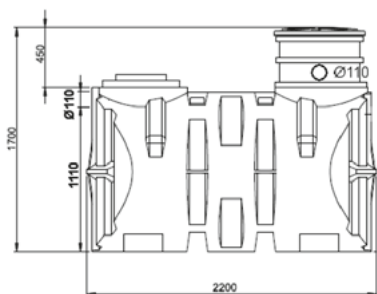

2200 litrów

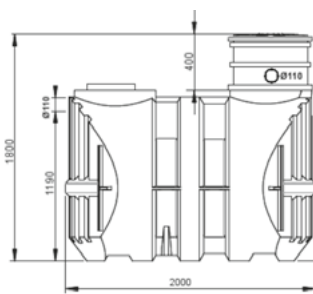

2600 litrów

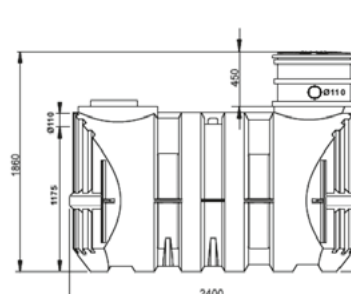

3400 litrów

kod produktu	objętość [l]	średnica dopływu d _e [mm]	średnica odpływu d _o [mm]	wysokość odpływu* h _o [mm]	wysokość całkowita** H [mm]	długość L [mm]	średnica D [mm]	waga [kg]
ZWSM0001	2200	110	110	1110	1700	2200	1200	85
ZWSM0002	2600	110	110	1190	1800	2000	1500	100
ZWSM0003	3400	110	110	1175	1860	2400	1500	130

* Wysokość od najniższego punktu zbiornika od dna rury odpływowej.

** Wysokość wraz z nadbudową o wysokości 450 mm.

Zbiornik SlimTank

Zbiornik SlimTank 2000 l to innowacyjny zbiornik płaski do gromadzenia wody deszczowej, gotowy do instalacji razem z nadbudową oraz pokrywą. Posiada trzy otwory wlotowe DN110 oraz jeden wylotowy DN110. Łatwy w transporcie, łatwy w montażu!

SLIMTANK

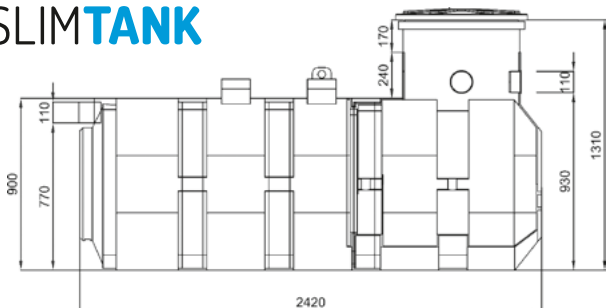

- Łatwy montaż!
- Niska konstrukcja zbiornika umożliwia posadowienie zbiornika przy wysokim poziomie wód gruntowych
- Zestaw zawiera podstawowe urządzenia do wykorzystania wody deszczowej
- Idealnie sprawdza się przy wąskich przestrzeniach
- Nie wymaga głębokiego wykopu
- Atrakcyjna cena!

Pojemność całkowita	2 m ³
Długość	2420 mm
Szerokość	1200 mm
Ilość i średnice włączów	1 x ø 600
Technologia wykonania	Odlewanie rotacyjne
Materiał	HDPE $\rho = 940 \text{ kg/m}^3$
Zastosowanie:	<ul style="list-style-type: none"> • Osadnik gnilny • Zbiornik do deszczówki • Inne

Zbiornik EcoTank

Zbiornik wykonany z polietylenu w technologii odlewania rotacyjnego. Może być wyposażony w akcesoria takie jak nadbudowy i pokrywy polietylenowe. Zbiornik może być stosowany jako wolnostojący lub posadowiony w gruncie jako zbiornik na deszczówkę, zbiornik retencyjny czy osadnik bezodpływowy (na wodę lub nieczystości).

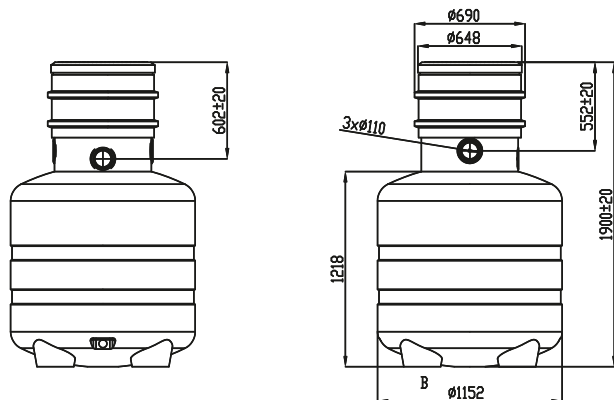

- Pojemność zbiornika 1100 litrów
- Pionowa konstrukcja, niewielka szerokość
- Wyposażony w 3 przyłącza ø 110 mm
- Nadbudowa i pokrywa w komplecie
- 10 lat gwarancji!

objętość [l]	średnica dopływu [mm]	średnica odpływu [mm]	wysokość dopływu ¹⁾ [mm]	wysokość odpływu ¹⁾ [mm]	wysokość korpusu zbiornika [mm]	wysokość całkowita ²⁾ H [mm]	średnica D [mm]	waga [kg]
1100	110	110	552	602	1218	1900	1152	47

¹⁾ wysokość od najwyższego punktu zbiornika do osi rury dopływowej/odpływowej

²⁾ tolerancja wymiaru +/- 20 mm

³⁾ wysokość zbiornika wraz z nadbudową i pokrywą

Zestaw ogrodowy SMART

W skład zestawów SMART wchodzi:

Do zbiorników EcoLine II: rura wznosząca + pokrywa + pompa GAP X80 + filtr koszowy + skrzynka ogrodowa.

Do zbiornika SlimTank: rura wznosząca + pokrywa + pompa GAP X80 + filtr koszowy z wycięciem + skrzynka ogrodowa.

Do zbiorników EcoTank: rura wznosząca + pokrywa + pompa GAP X80 + filtr koszowy z wycięciem + skrzynka ogrodowa



Zestaw ogrodowy SMART ze zbiornikiem EcoLine II

	nazwa	dostępność	kod produktu	cena netto	cena brutto
1	Zestaw ze zbiornikiem EcoLine II 2200 l	●	ZWSM0001	3658	4500
2	Zestaw ze zbiornikiem EcoLine II 2600 l	●	ZWSM0002	3917	4818
3	Zestaw ze zbiornikiem EcoLine II 3400 l	●	ZWSM0003	4490	5523



Zestaw ogrodowy SMART ze zbiornikiem SlimTank

	nazwa	dostępność	kod produktu	cena netto	cena brutto
4	Zestaw ze zbiornikiem SlimTank 2000 l	●	ZWSL0001	4079	5018

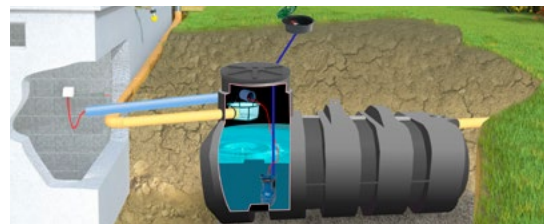

Zestaw ogrodowy SMART ze zbiornikiem EcoTank

	nazwa	dostępność	kod produktu	cena netto	cena brutto
5	Zestaw ogrodowy SMART EcoTank 1100 l	●	ZWET0001	2946	3624



Naziemny zestaw ogrodowy

W skład zestawów naziemnych wchodzi: Zbiornik Grande lub Verde + zestaw do poboru + pompa GAP X80 + zestaw Fastfit + filtr wody deszczowej (brązowy lub szary) + zestaw połączeniowy

Naziemny zestaw ogrodowy ze zbiornikiem Grande

	nazwa	dostępność	kod produktu	cena netto	cena brutto
1	Grande 1000 l ze zbieraczem brązowym	●	ZWNA0001B	2971	3654
2	Grande 1000 l ze zbieraczem szarym	●	ZWBA0001S	2971	3654
3	Grande 2000 l ze zbieraczem brązowym	●	ZWNA0002B	3609	4439
4	Grande 2000 l ze zbieraczem szarym	●	ZWNA0002S	3609	4439

Naziemny zestaw ogrodowy ze zbiornikiem Verde

	nazwa	dostępność	kod produktu	cena netto	cena brutto
1	Verde 1000 l ze zbieraczem brązowym	●	ZWNA0011B	2971	3654
2	Verde 1000 l ze zbieraczem szarym	●	ZWBA0011S	2971	3654
3	Verde 2000 l ze zbieraczem brązowym	●	ZWNA0012B	3609	4439
4	Verde 2000 l ze zbieraczem szarym	●	ZWNA0012S	3609	4439

① zbiornik, ② zestaw do poboru, ③ pompa GAP X80, ④ zestaw FASTFIT do pompy GAP X80, ⑤ zestaw połączeniowy, ⑥ filtr wody deszczowej

UWAGA! Wąż ogrodowy nie wchodzi w skład zestawów.

